



142 オンダッシュナビゲーションシステム (パイオニア)

詳細な渋滞情報や規制情報から精度の高い渋滞回避ルート提案。さらに、車両情報考慮ルート探索により、大型車の運行に重大な影響を与えかねない場所を回避したルート探索。効率的な運行と事故の削減をサポートします。

- * オンダッシュタイプ。
- * 「サービスコネクターハーネス12P (1-8672-4022-1)」が必要です。
- * トラックに対応しているのはルート探索機能のみとなり、その他の機能は非対応となります。

144 エキサイターシステム (クラリオン)

ドアスピーカーのみでは再現できない高音域と中音域が追加されることで高音質化を実現します。

- エキサイターシステム取付ハーネス



143 2DIN AVナビゲーションシステム (KXMG710I/JVCケンウッド)

画面サイズ: 7V型 WVGAモニター チューナー: 地デジ (フルセグ対応)
対応メディア: DVD/USB/SD 地図: 2022年秋版/1年間更新無償 (2回) *
メモリーナビ: 16GB その他機能: Bluetooth®内蔵、HDMI入力対応、
ハイレゾ音源対応

- * 地図更新はマップファンクラブへの登録必要 (SDカードでの更新の場合は有償となります)。
- * 「変換ハーネス16P-14P (1-8677-5397-0)」が必要です。
- * 「サービスコネクターハーネス12P (1-8672-4022-1)」が必要です。
- * 変換ハーネス16P-14Pはステアリングスイッチに対応していないため、ステアリングスイッチからのボタン操作は行えません。
- * ナビゲーション取付キット、HDMIケーブル、USBケーブルは別売りです。
- * センターディスプレイが装着されている車両には取り付けできません。

- ナビゲーション取付キット
- HDMIケーブル
- USBケーブル

必要部品等詳しくは、別冊アクセサリ一覧表の組み合わせ表をご覧ください。

MIMAMORI 周辺機器

ドライバーの“見守り”をさらに充実。



固定式温度センサ

- 温度センサ用ケーブル (20m)
- 専用変換ハーネス

事務所から庫内温度をいつでも確認! 車種を選ばず取付が可能です。
* 適応車載機等一部制約がございます。詳細については、いすゞ販売会社にお問い合わせください。
* 必要部品として専用変換ハーネスの他、別途取付費が必要となります。

アルコールチェッカー接続ハーネス

- タニタ製 ALBLO FC-1200F用/東海電子製用
- 東洋マーク製作所製 AC-015用

アルコールチェック結果内容をWEB画面で確認することができます。運転日報にも記載することができます。
* MIMAMORI外部機器接続ハーネス他、別途取付費が必要となります。

FORWARD
Accessory Simulator

こちらでエクステリアアクセサリの装着イメージをご確認いただけます。



いすゞA&S株式会社
Accessories & Service parts

新発売商品や会社情報などをSNSに随時発信中です。

公式SNSアカウントはこちら



YouTube



X



Facebook

いすゞ自動車(株)グループ

いすゞA&S株式会社

〒220-0011
神奈川県横浜市西区高島一丁目2番5号
<https://www.ias-isuzu.co.jp>
IAS24-114

- 用品の中には装着により諸元に変更が生じるため、所定の手続きを行わなければならないものがあります。
- 仕様などは予告なしに変更する場合がありますのであらかじめご了承ください。
- このカタログは2024年6月現在のものです。
- このカタログは地球の緑を守る再生紙を使用しています。

シートベルトをしめ、スピードを控えた安全運転を。

このカタログに関するお問い合わせは最寄りの販売会社または、いすゞA&S株式会社お客様相談窓口へ。

お客様相談窓口 045-556-1018

534149
2406



乗るものに誇りを与え、 見るものの心を奪う

Exterior
エクステリア P4~5

Illumination
イルミネーション P6

Aero&Economy
エアロ&エコノミー P7

Comfortable
快適性 P8~9

Interior
インテリア P10~11

Functional&Convenience
機能性&利便性 P12~13

Safety
安全性 P14~15

Utility
ユーティリティ P15

Audio&Visual
オーディオ&ビジュアル P16

MIMAMORI周辺機器 P16



Exterior

エクステリア

スタイリッシュな走りを追求し続ける
精悍なドレスアップパーツ。



フォワード 標準フルキャブ アクセサリー装着車

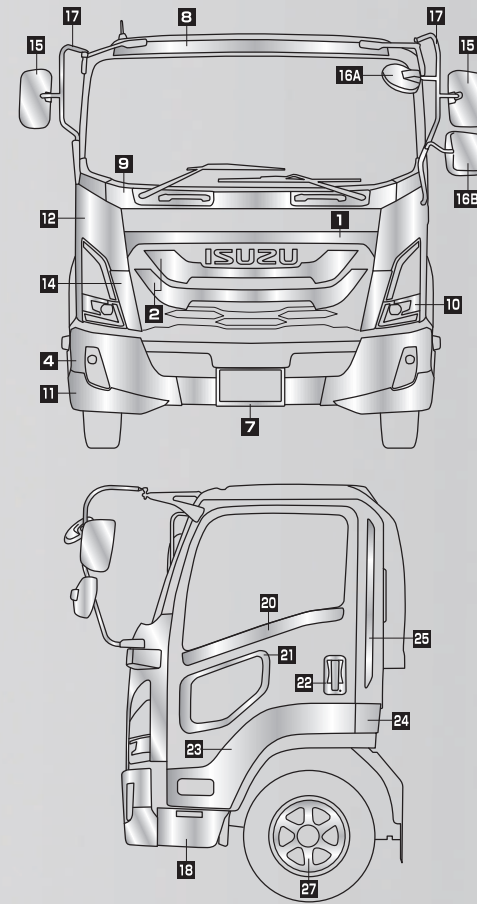

フォワード 標準ショートキャブ アクセサリー装着車

1 メッキ調フロントラインプレート

2 メッキグリル

4 メッキバンパー

*車両により装着できない場合があります。
詳しくは別紙アクセサリ一覧表をご覧ください。

6 メッキバンパー 特装



8 メッキ調ルーフオーナメント

9 メッキオーナメントパネル

11 メッキリップスポイラーセット

*車両により装着できない場合があります。
詳しくは別紙アクセサリ一覧表をご覧ください。
*車両標準バンパーに対して、41mm低くなります。

15 メッキミラーカバー
1ヶ

16 メッキアンダーミラーカバー
A アンダー(丸) B サイドアンダー(角)

3 メッキグリル (ブラッククロム)



7 ライセンスホルダー (ステンレス)

●フロント ●リヤ ●大型サイズフロント
*FSR/FTRIは車両レーダーに干渉するため装着できません。

10 メッキランプカバーセット

*バンパーヘッド車には装着できません。

14 メッキフロントサイドパネル

*バンパーヘッド車には装着できません。

17 メッキミラーステー

18 メッキサイドステップスカートセット
(リップスポイラー装着車用)

*車両により装着できない場合があります。
詳しくは別紙アクセサリ一覧表をご覧ください。
*車両標準ステップカバーに対して、61mm低くなります。

20 メッキドアパネルセット

22 メッキドア
ハンドルカバーセット

●キースエントリー用
●キースライド用
*車両により装着できない場合があります。
詳しくは別紙アクセサリ一覧表を
ご覧ください。



25 メッキ調
クォーターパネル
オーナメントセット

*ダブルキャブには装着できません。

26 メッキセンター
キャップ
(アルミホイール用)

●17.5インチ フロント/リヤ
*車型により装着できない
場合があります。詳しくは
別紙アクセサリ一覧表をご覧ください。



19 メッキサイドステップスカートセット
(メッキバンパー用)

*バンパーヘッド車には装着できません。

21 メッキOKウインドウベゼル

23 メッキプリスターフェンダー
セット

24 メッキリヤフェンダーパネルセット



27 メッキホイール
キャップ

各種設定
*対応車型の設定の詳細は、
別紙アクセサリ一覧表の
「ホイールキャップ適応表」を
ご参照ください。



Illumination

イルミネーション

ブルー&ホワイトの輝きで
エモーショナルなスタイリングへ。

Blue Styling



30

White Styling



30

エクステリア

28 イルミネーションエンブレム ●ブルー ●ホワイト

*「サービスコネクターハーネス12P (1-8672-4022-1)」が必要です。
*点灯条件: スタータースイッチ「ON」で点灯、ライティングスイッチ「ON」で減光点灯します。
*「エンブレム用ハーネスキット」が必要です。

29 メッキ調イルミネーションフロントラインプレート ●ブルー ●ホワイト

*「サービスコネクターハーネス12P (1-8672-4022-1)」が必要です。
*点灯条件: スタータースイッチ「ON」で点灯、ライティングスイッチ「ON」で減光点灯します。

30 ステップアンダーイルミネーション ●ブルー ●ホワイト

スモールランプと連動し、夜間キャブ下を照らし自車の存在を周辺の車両や通行人にアピールします。
*「サービスコネクターハーネス12P (1-8672-4022-1)」が必要です。
*車両の装着物によって照射範囲は異なります。

インテリア

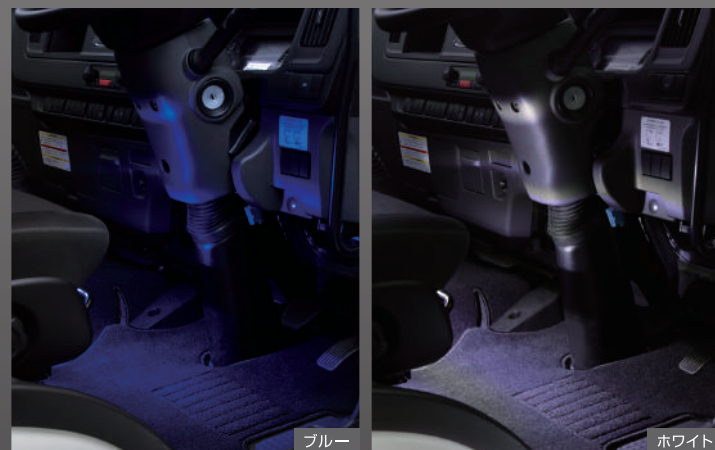

ブルー



ホワイト

31 フットスペースイルミネーション ●ブルー ●ホワイト

ドアを開けた状態の時、運転席下を照らします。
*「サービスコネクターハーネス12P (1-8672-4022-1)」が必要です。
*シートポジションによって照射範囲は異なります。*新高性能シート装着車には装着できません。
*取付の際は商品同梱の取付説明書No.が「CV-351-1」であることを確認してください。

32 ドアセーフティLED ●ブルー ●ホワイト

ドアを開けた際、LEDが光を放ち後続車に注意を促します。
*運転席側ドア以外には装着できません。

Aero & Economy

エアロ&エコノミー

「エアロ&エコノミー」
洗練されたデザインが実現する優れた経済性。



33 ランプカバーセット (ホワイト)

*バンパーヘッド車には装着できません。

34 リップスポイラーセット (ホワイト)

*車両により装着できない場合があります。
詳しくは別紙アクセサリ一覧表をご覧ください。
*車両標準バンパーに対して、41mm低くなります。

35 サイドステップスカートセット (ホワイト) (リップスポイラー装着車用)

*車両標準ステップカバーに対して、61mm低くなります。
*車両により装着できない場合があります。
詳しくは別紙アクセサリ一覧表をご覧ください。

36 ミラーカバー (ホワイト)

1ヶ

37 アンダーミラーカバー (ホワイト)

A アンダー(丸) B サイドアンダー(角)

Air Deflector Lineup



38 エアディフレクター 可変式

●フルキャブ(標準) ●フルキャブ(ワイド)



39 エアディフレクター 固定式

●フルキャブ(標準) ●フルキャブ(ワイド)
●ショートキャブ(標準) ●ショートキャブ(ワイド)



40 エアディフレクター 固定式 冷凍車用

●フルキャブ(標準) ●フルキャブ(ワイド)
●ショートキャブ(標準) ●ショートキャブ(ワイド)
*受注生産(受注から納入まで1ヵ月かかります。)



41 エアディフレクター 固定式 LED看板灯付

●フルキャブ(標準) ●フルキャブ(ワイド)
*文字入れはお客様にてご対応下さい。



42 エアディフレクター ボードタイプ

●標準キャブ ●ワイドキャブ
*フルキャブはボード後端と荷台の間にすきまが空きます。



43 i-Cool Hi [アイクール・ハイ] (ハイルーフ用アイドリングストップクーラー)

●ワイドハイルーフ
新型ハイルーフ用に設計され、広くなったベッドルームを約6分で冷却します。室内機カバーが脱着可能なのでエバポレーターの洗浄が可能です。
*装置重量の関係で、既登録車では構造変更等検査(減トン)が必要となる場合があります。
*アイクール・ハイを使用することで、バッテリーの寿命が短くなります。バッテリーの容量アップを推奨します。(推奨バッテリー容量:115E41)
*車両の架装仕様により装着できない場合があります。



室内機



室外機 (リヤウィンドウ部に装着します)

44 パーキングヒーター

●ペバスト製 マルチコントローラー
●ペバスト製 ユニコントローラー
●エバスベヒャー製 イージースタートプロ
*架装仕様並びに取付位置により取付時間は異なります。
*ペバスト製は「サービスコネクターハーネス12P (1-8672-4022-1)」が必要です。
*ペバスト製のみ架装用電源リレー (8-97173-035-1) が必要です。
*別途、取付指定工場への持ち込みまたは取付出張費用が必要です。



45 蓄熱式仮眠マット 一休さん

[W510×L1950×H50mm]
エンジン稼働時の蓄熱で停止後も暖房ができます。
*「サービスコネクターハーネス12P (1-8672-4022-1)」が必要です。
*架装用電源リレー(8-97173-035-1)が必要です。

46 蓄熱式仮眠マット ひだまりくん

[W520×L1900×H45mm]
*別途、「サービスコンセント (1-8677-3562-0)」が必要です。

47 携帯型電気毛布 ぬくぬくブランケットEX

[W1200×L2000×H15mm]
*毛布部洗濯が可能です。

Curtain Lineup



48 カーテン (生地遮光率99.86%)



49 遮光ブリーツカーテン(ブラック) (生地遮光率99.99%)



50 遮光ブリーツカーテン(ミントグリーン) (生地遮光率99.99%)

●ラウンド部
*48のカーテンを標準幅の車両へ装着する場合、カーテンの長さが左右で異なるため、ラインオプションのカーテンレールは使用できません。「ラウンドカーテンレールキット」が必要です。ワイドキャブにラウンド部のカーテンを装着する場合はラインオプションのカーテンレール、もしくはラウンドカーテンレールキットが必要です。ワイドハイルーフはラウンド部のカーテンレールは標準装備されています。
*49 50のカーテンを装着する場合は、ラインオプションのカーテンレール、もしくは「ラウンドカーテンレールキット」が必要です。

●仕切部
*仕切り部のカーテンレールは標準装備されています。
*ショートキャブには装着できません。

●バック部
*バック部には「リヤカーテンレールキット」が必要です。

ラウンドカーテンレールキット
リヤカーテンレールキット



51 ベッドルーム照明

*ショートキャブには装着できません。



52 ベッド下クローゼット

●フルキャブ(ワイド/ワイドハイルーフ) 毛布、枕、一般雑貨などの収納に便利です。
*3分割仕様(天板・収納部) *耐荷重: 収納スペース各8.0kg
*アシストグリップ無し車には(0-28060816-0×2、0-91614808-0×2)、
ベットマット無し車には(8-98014-968-0×1、0-28450820-0×4)の別途部品が必要です。



53 快適ふとんキット

●掛けふとん: W1050×L2000mm
●敷きふとん: W580×L2050mm
*ショートキャブには装着できません。
快適ふとんキットカバー
カバー色: ライトグレー



54 ベッドマット(体圧分散)

体圧分散効果が有り、通気性・クッション性に優れた立体構造素材を採用しています。洗濯も可能なため衛生的です。
メッシュ素材は旭化成アドバンス(株)社製「三次元立体繊維 FUSION (フュージョン)」を採用しています。
*写真はマットカバーを被せた状態です。
*ショートキャブには装着できません。

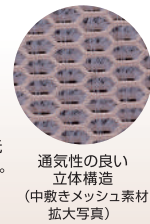

通気性の良い
立体構造
(中敷きメッシュ素材
拡大写真)

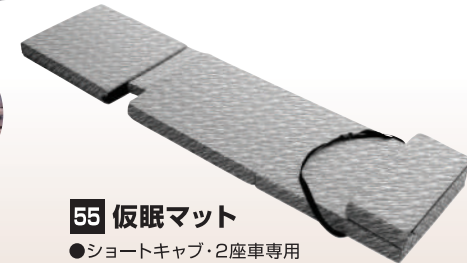

55 仮眠マット

●ショートキャブ・2座車専用



56 インテリアパネルセット (サンバースト)

センタークラスターパネル、サイドクラスターパネル、ベントグリルパネル、ダッシュパネル、パワーウィンドウスイッチパネル (RH/LH) の6点セットです。

57 シフトカバーセット (サンバースト)

●6速スムーサー用
*9速スムーサーには装着できません。



58 インテリアパネルセット (ピアノブラック)

センタークラスターパネル、サイドクラスターパネル、ベントグリルパネル、ダッシュパネル、パワーウィンドウスイッチパネル (RH/LH) の6点セットです。



61 インテリアパネルセット (木目調)

センタークラスターパネル、サイドクラスターパネル、ベントグリルパネル、ダッシュパネル、パワーウィンドウスイッチパネル (RH/LH) の6点セットです。



59 シフトカバーセット (ピアノブラック)

●6速スムーサー用
*9速スムーサーには装着できません。



60 ウッドシフトノブ (ピアノブラック)

●MT用



62 シフトカバーセット (木目調)

●6速スムーサー用
*9速スムーサーには装着できません。

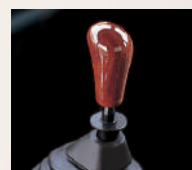

63 ウッドシフトノブ (木目)

●MT用



64 ウッドサイドブレーキカバー

*電動パーキングブレーキ車には装着できません。
*バンパーヘッド車には装着できません。



67 センターマルチコンソール

●2座車用
*最大荷重20.0kg (各収納スペースに10.0kg以上のものを載せないで下さい)
*センターコンソールボックスレス車には装着できません。
*本製品は、「クォーターリムポケット」の取り付けが可能です。取り付けの際は別途ISUZU純正部品 (0-7104-0416-0) が4ヶ必要です。



68 オーバーネット

●フルキャブ (ワイド)
*2.0kg以上の物を入れないで下さい。
*走行中や制動時の収納物の飛び出し防止の為、ファスナーをしっかりと閉めて使用下さい。
*既に「リヤウインドウボックス」が装着されている車両には装着できません。



69 リヤウインドウボックス



70 サイドポケットセット

●フルキャブ (標準/ワイド)



71 クォーターリムポケット 片側1ヶ

●フルキャブ (標準/ワイド)
*2.0kg未満のものが収納できます。
*バンパーなど薄いものを入れた場合、下側から抜け落ちる場合があります。



72 ユーティリティフック

*耐荷重: 約1.0kg



73 フロアトレイマット

濡れた小物などを置くのに適した助手席フロアに設置する立体構造マットです。泥汚れにも強い、優れた防水性です。



74 アッシュトランブラー

ソーラー電源。ブルーLED照明付です。



75 レザー調シートカバー

色: ブラック

76 シートカバー (透明ビニール)

色: 透明

77 シートカバー

色: ネイビー

78 新高機能シート用シートカバー

色: グレー/ブラック
抗菌・抗ウイルス



79 フロアカーペット

*写真は運転席用です。



80 ラバーマット

*写真は運転席用です。



65 インパネトレイ

タブレットなどを置くのに便利です。
*走行中は使用しないでください。



66 ステアリングテーブル

全面抗菌仕様
*ロゴステッカー2種 (ISUZUロゴ/抗菌) 付。
*耐荷重: 3.0kg

Functional & Convenience

機能性 & 利便性

使い勝手を向上させる装備で
日々の運送をアシスト。



フルキャブ (標準)



フルキャブ (標準)



フルキャブ (標準)

81 ルーフキャリア

- フルキャブ (標準/ワイド)
- *最大積載量40.0kg
- ショートキャブ (標準/ワイド)
- *最大積載量30.0kg

82 ルーフラック フルキャブ用

- 標準キャブ ●ワイドキャブ
- *最大積載量30.0kg
- *装着して登録する場合は改造申請が必要です。
- *ショートキャブには装着できません。
- *23.0型フォワードからアンテナの変更に伴い、アンテナを避けるための切り欠きあり仕様に変更となっています。

83 マルチステー 回転灯用キット

- フルキャブ (標準/ワイド)
- ショートキャブ (標準/ワイド)
- *装着して登録する場合は改造申請が必要です。
- *回転灯1個2kg×2 計4kgまで。



84 前面バイザー (アクリル) ワイドキャブ用



85 前面バイザー (アクリル) ワイドハイルーフ用



86 ドアバイザーセット (アクリル)

ドア上部のひさしによって、雨天時にも車内換気が可能です。



87 ドアバイザーセット (ステンレス)

- フロント ●ダブルキャブ (リヤ)

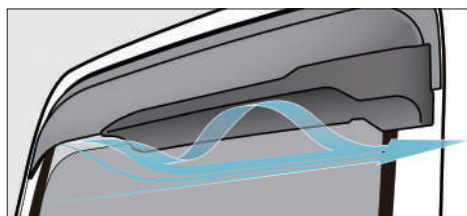

89 モスクートガード

虫よけに便利なキャブ用の網戸です。また日避けとしても使用できます。
*走行中は使用できません。

88 ベンチレーションバイザーセット

- ドアバイザーセット (アクリル) 装着車用
- ドアバイザーセット (アクリル) に装着し、効率的な換気を促進させるアイテムです。(排出空気の逆流抑制と走行時の負担効果による)



90 可動ステップハシゴ

- 1ヶ
- フルキャブ (標準/ワイド)
- すべり止めや反射テープを使用し、昇降時に安全です。
- *登録時、改造申請が必要となる場合があります。
- *キャブ幅 (フェンダー部) より45mm外に出ます。
- *耐荷重90.0kg



91 ハシゴ (ステンレス)

- 1ヶ
- フルキャブ (標準/ワイド)
- ワイドハイルーフ
- *登録時、改造申請が必要となる場合があります。
- *キャブ幅 (フェンダー部) より30mm外に出ます。
- *耐荷重80.0kg

92 ハシゴ (メッキ)

- 1ヶ
- フルキャブ (標準/ワイド)
- *登録時、改造申請が必要となる場合があります。
- *キャブ幅 (フェンダー部) より30mm外に出ます。
- *耐荷重80.0kg

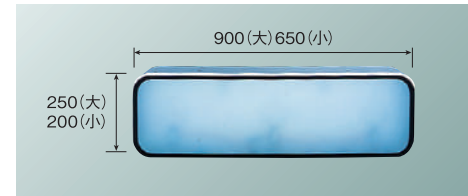

93 電光看板 (アルミ)

- 大 ●小
- *文字入れはお客様にてご対応ください。
- *ワイドハイルーフには装着できません。

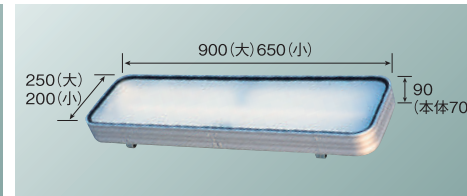

94 蛍光灯式看板灯

- 大 ●小
- *文字入れはお客様にてご対応ください。
- *地域によりノイズが発生する場合があります。
- *ワイドハイルーフには装着できません。

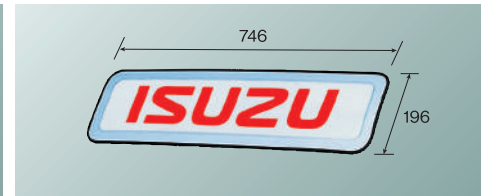

95 EL看板灯

- *文字入れはお客様にてご対応ください。
- *ワイドハイルーフには装着できません。



96 マッドフラップ (ISUZU)

雨天時にリヤの汚れ防止に役立ちます。



97 マッドフラップ (セイガイハ)



98 マッドフラップステー

- メッキ ●ステンレス
- マッドフラップの巻き上げを防止します。



99 工具箱 (ステンレス製)

- 工具箱500 ●工具箱750小
- 工具箱750大 ●工具箱900
- *架装仕様並びに取付位置等により取付時間は異なります。 *取付ステーが必要です。
- 工具箱取付ステー
- 工具箱500/750小用
- 工具箱750大/900用



100 ドアエッジプロテクターセット

長さ1200mm×2本入りです。



101 ドアコーナープロテクターセット



102 架装スイッチ&ハーネスセット

- プッシュ式 ●シーソー式
- *プッシュ式はリレー (8-97262-933-0)、「リレーハーネス (1-82625-405-0)」が必要です。
- *架装仕様並びに取付位置等により取付時間は異なります。



103 エアサスコントロールスイッチ用収納ボックス

- *エアサス車専用です。 *別途リモコンハーネス (7-5521-9253-0) とリテーナー (8-97273-115-0) が必要です。詳細は架装要領書をご覧ください。
- *架装仕様並びに取付位置等により取付時間は異なります。



104 LEDハイパワーフォグランプバルブ (NEW)

- バイカラー (イエロー/ホワイト) ●イエロー
- 純正LEDフォグランプバルブの約2倍の明るさで夜間の視認性を向上させます。
- *新車登録後に装着してください。



105 作業灯セット (鳥居固定タイプ)

夜間・早朝時の荷台内作業に役立ちます。



106 尿素水タンク用キー付キャップ

尿素水の盗難・タンク内のイタズラから守るキー付タイプです。



107 プラズマクラスターイオン発生機 フルキャブ用

- 静音タイプ BPC-4X
- パワフルタイプ BPC-3X
- *「サービスコネクタハーネス12P (1-8672-4022-1)」が必要です。
- プラズマクラスターイオン発生機取付ハーネスキット



108 リモコンキーカバー

- サンバースト ●レッド ●メタル調
- リモコンキーに装着するカバーです。

LED Combination Tail Lamp Lineup

LEDコンビテールランプ

*最新の道路運送車両の保安基準をはじめとする関連諸法規に適合するよう装着してください。
*2連式(後退灯付き)リヤコンビネーションランプ装着車のみ交換可能です。*取付には別途加工が必要な場合があります。
*ダンプ・ミキサーには装着できません。*110 111 112 尾灯・制動灯はLED、方向指示器は電球です。

109 フルLEDコンビテールランプ (シーケンシャルタイプ)

●3連 バックランプ内蔵



112 埋め込みタイプ

●2連



LEDコンビテールランプハーネスキット
バックランプセット(左右セット)

110 吊り下げタイプ

●2連 ●3連



丸型 2連 丸型クリア 2連



丸型 3連



丸型クリア 3連

111 吊り下げ・埋め込み兼用タイプ

●2連 ●3連

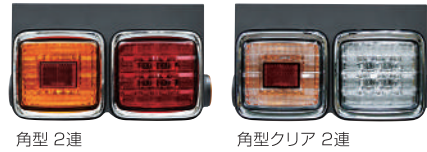

角型 2連 角型クリア 2連



角型 3連



角型クリア 3連



113 ドライブレコーダー (IDR-1200)

●ドライブレコーダー本体 ●PCビューアソフト ●室内カメラ ●記録用SDカード(8~32GB)
*「サービスコネクターハーネス12P(1-8672-4022-1)」が必要です。
*PCビューアソフト、室内カメラ、記録用SDカードは別売りです。



114 セーフティミラー



115 広角ミラーアップ



116 音声アラーム

*追加スピーカーを増設できます。



117 LEDデイタイムランプ (タイプ5x)

●ホワイト ●ブルー ●ホワイト ●ブルー
*ヘッドライト消灯・点灯の連動を行うには「ヘッドライト連動ハーネス(1-8677-3679-0)」が必要です。



118 LEDエッジイルミ

シャイン 100mm ●ホワイト ●ブルー ●ブルー
ハーフミラー 100mm ●ホワイト ●ブルー
*「ハーネスキットB(いすゞ用)(1-8677-5192-0)」が必要です。

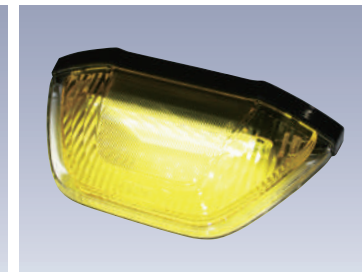

119 LEDマーカー&アンダーライト

●イエロー ●ブルー
路肩を照射。接触事故や巻き込み事故防止に。
*架装仕様並びに取付位置等により取付時間は異なります。*取付BKT等は含まれません。



120 防水LEDマーカーランプ

●イエロー
*架装仕様並びに取付位置等により取付時間は異なります。
*取付BKT等は含まれません。

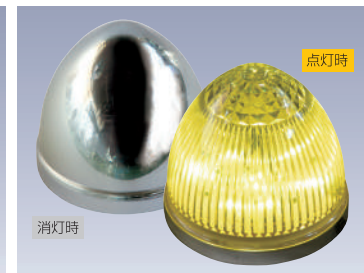

121 LEDマーカーランプ ハーフミラー

●イエロー
*架装仕様並びに取付位置等により取付時間は異なります。*取付BKT等は含まれません。

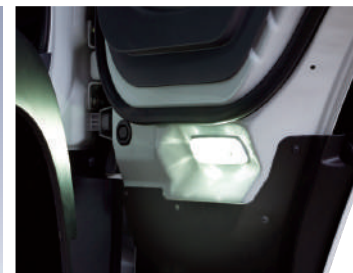

122 ステップランプLED (交換バルブ)

省電力長寿命で足下をより明るく照らします。



123 ウェルカムランプ

運転席側のステップを照射すると共に、足元にISUZUロゴ入りの光を照らします。

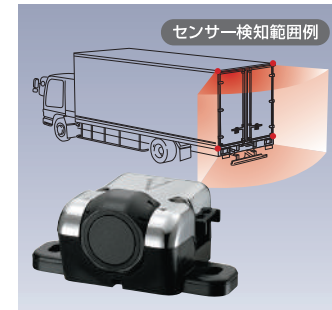

124 バックセンサー

●基本セット(ケーブル12m)
●基本セット(ケーブル17m)
●追加セット
*基本セットと追加セットには、それぞれ「バックセンサー」が2個同梱されています。

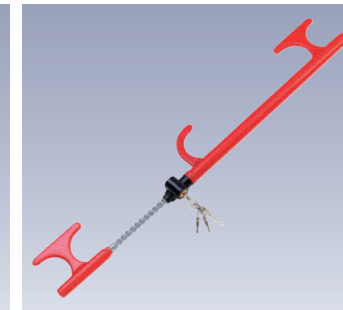

125 ハンドルロック

盗難防止装置



126 ナンバープレートロックボルト

●3本セット
●7本セット



127 バッテリーロックナット

特殊な形状のナットでバッテリーを固定し、バッテリーを盗難から守ります。
内容品:保護キャップ(サビ防止)×2、ロックナット×2、ロックキー×1、平ワッシャー×2、取付・取扱説明書、キー番号ラベル

Utility

ユーティリティ

ドライバーの様々なニーズに応える、便利なアイテム。



128 車載用防災セット

内容物:ポンチョ付き使い捨て携帯トイレ、防護マスク、緊急用ホイッスル、使い捨て簡易ライト、7年保存クッキー、7年保存水、アルミブランケット、伝言カード&防災ペン



129 ソフトロープ

各種設定あります。

130 ラッシングベルト(ラチェット式)

各種設定あります。



131 USBソケット

出力ポート:Type-A(12W)×1、Type-C(PD27W)×1
*最大消費電流2.5A



132 ギラレスワイパー

1本

133 ギラレススノーブレード

1本



134 工具セット A

内容品:スチールケース、スパナ6丁組、プライヤー150、モンキー200、ドライバー+150、ドライバー-150、トルクスT25、トルクスT30、トルクスT40、トルクスT50、メガネ19×22、T型スライドハンドル、ユニバーサルソケット、点検ハンマー



135 工具セット B

内容品:布ケース、スパナ8×10、スパナ12×14、スパナ17×19、スパナ22×24、プライヤー150、モンキー200、ドライバー+150、ドライバー-150、トルクスT25、トルクスT40、点検ハンマー



136 工具セット C

内容品:ビニールケース、スパナ8×10、スパナ12×14、プライヤー150、モンキー200



137 パープルセーバー

*停止表示板の代わりに使用可能なLED非常停止灯です。



138 停止表示板



139 LED非常信号灯(ライト付)

140 LED非常信号灯

どちらも車検対応です。



141 緊急ツール(RE-20-J)

脱出救済用ベルトカッター、ガラスハンマー、固定用ボダー付。